

DIN 440 A2 V 11,0 Podl pro dřevěné konstr., čtverc. otvor, typ V

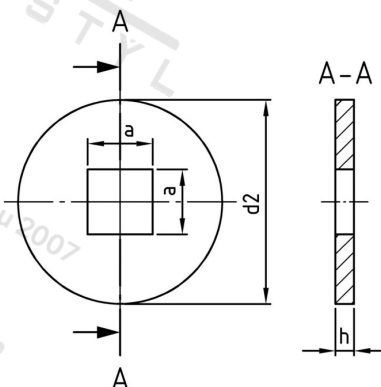

Číslo položky:	044020110	EAN/GTIN:	4043377036162
Materiál:	A2	Čistá hmotnost na 100:	1.612 kg
		Množství v balení (VPE):	50 St.

Technické údaje

Rozměr h (h):	3 mm
Vnější průměr (d2):	34 mm
Šířka čtyřhranu (a):	11 mm

Oblast použití

Výroba dřevěných konstrukcí