

DIN 988 A2 11X17X1,0 Podložky distanční

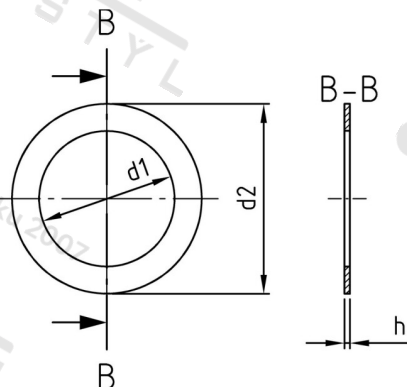

Číslo položky:	O988211 17 10	EAN/GTIN:	4043377125088
Materiál:	A2	Čistá hmotnost na 100:	0.104 kg
		Množství v balení (VPE):	100 St.

Technické údaje

Rozměr h (h):	1 mm
Vnitřní průměr (d1):	11 mm
Vnější průměr (d2):	17 mm

Použití

Distanční podložky slouží k přesné fixaci polohy součástí strojů v axiálním směru.

Oblast použití

Strojírenství