

DIN 906 A2 M 8X1 dle DIN 158 Zatký s trubkovým závitem a vnitřním 6-hr. metrický závit

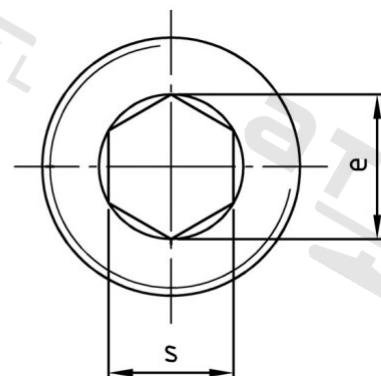
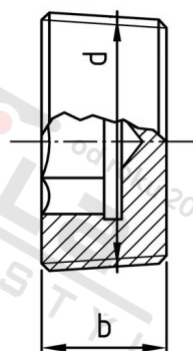

Číslo položky:	090628 1	EAN/GTIN:	4043377057143
Materiál:	A2	Čistá hmotnost na 100:	0.207 kg
		Množství v balení (VPE):	50 St.

Technické údaje

Průměr (d):	8 mm
Rozměr přes hrany (e):	4,6 mm
Typ závitu:	metrický
Velikost pohonu (Pohon):	SW 4
Tvar pohonu (pohon):	Vnitřní šestihran
Pevnost v tahu (Rm):	500 N/mm ²
Šířka (b):	8 mm

Použití

Ideální pro šroubová spojení v oblasti strojírenství.

Oblast použití

Strojírenství