

DIN 6798 A2 J 2,5 Podložky vějířové, typ J

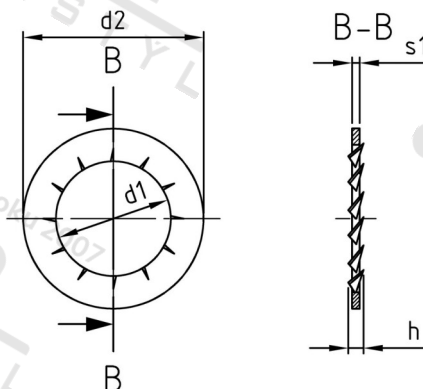

Číslo položky:	6798225	EAN/GTIN:	4043377146274
Materiál:	A2	Čistá hmotnost na 100:	0.004 kg
		Množství v balení (VPE):	1000 St.

Technické údaje

Vnitřní průměr (d1):	2,5 mm
Vnější průměr (d2):	5 mm
Rozměr h:	~1,2 mm
Tloušťka zubu (s1):	0,4 mm
Tvrdość:	140 HV

Parametry

- typ J

Oblast použití

Strojírenství, Výroba kovových konstrukcí