

DIN 2093 1.4310 20X10,2X1,0 Pružiny talířové

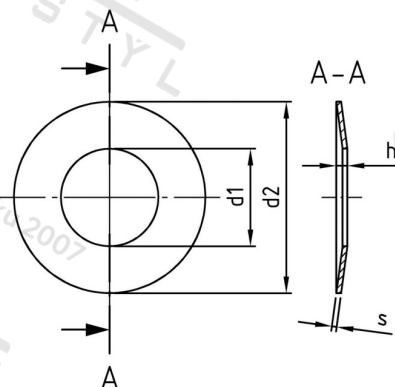

Číslo položky:	2093220 102 10	EAN/GTIN:	4043377140555
Materiál:	A1	Čistá hmotnost na 100:	0.200 kg
		Množství v balení (VPE):	100 St.

Technické údaje

Rozměr h (h):	1,55 mm
Vnitřní průměr (d1):	10,2 mm
Vnější průměr (d2):	20 mm
Tloušťka materiálu (s):	1,1 mm

Oblast použití

Strojírenství, Výroba kovových konstrukcí