

DIN 7989-1 A2 C 30 Podložky pro ocelové konstrukce

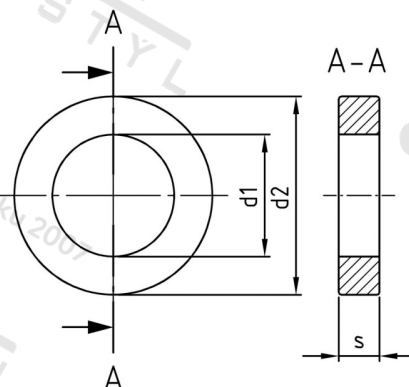

Číslo položky:	7989230	EAN/GTIN:	4043377179883
Materiál:	A2	Čistá hmotnost na 100:	10.100 kg
		Množství v balení (VPE):	10 St.

Technické údaje

Tloušťka materiálu (s):	8 mm
Vnitřní průměr (d1):	33 mm
Vnější průměr (d2):	56 mm
Rozměr d (d):	30 mm

Parametry

d = Jmenovitý rozměr

Oblast použití

Výroba kovových konstrukcí