

ISO 7089 A2 16 Podložky ploché, běžná řada, 200 HV

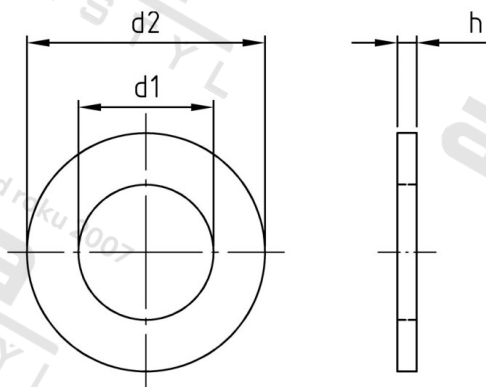

Číslo položky:	7089216	EAN/GTIN:	4043377308504
Materiál:	A2	Čistá hmotnost na 100:	0.950 kg
		Množství v balení (VPE):	200 St.

Technické údaje

Rozměr h (h):	3 mm
Vnitřní průměr (d1):	17 mm
Vnější průměr (d2):	30 mm
Tvrdość:	200 HV

Parametry

- Tvrdość 200 HV

Oblast použití

Strojirenství