

DIN 928 A2 M 4 Matice čtyřhranné k přivaření

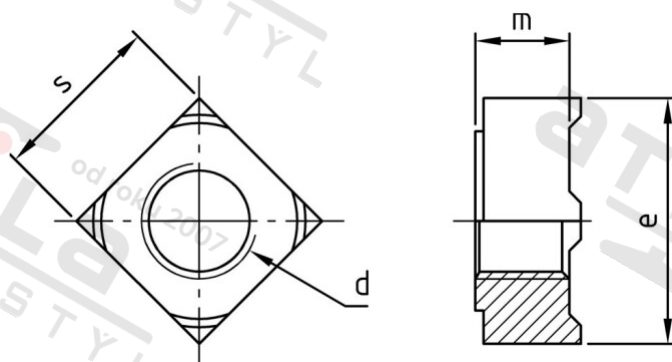

Číslo položky:	092824	EAN/GTIN:	4043377358028
Materiál:	A2	Čistá hmotnost na 100:	0.081 kg
		Množství v balení (VPE):	500 St.

Technické údaje

Průměr (d):	4 mm
Výška (m):	3,5 mm
Rozměr přes hrany (e):	9 mm
Typ závitu:	metrický
Velikost pohonu (Pohon):	SW 7
Tvar pohonu (pohon):	Čtyřhran
Pevnost v tahu (Rm):	500 N/mm ²

Oblast použití

Strojírenství