

DIN 910 A4 M 10X1 dle DIN 13 Zatký s trubkovým závitem a vnějším šestihranem jemný závit

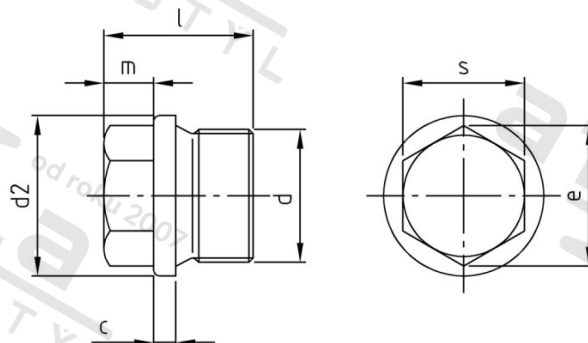

Číslo položky:	0910410 1	EAN/GTIN:	4043377058089
Materiál:	A4	Čistá hmotnost na 100:	1.200 kg
		Množství v balení (VPE):	50 St.

Technické údaje

Průměr (d):	10 mm
Rozměr přes hrany (e):	10,89 mm
Velikost pohonu (Pohon):	SW 10
Tvar pohonu (pohon):	Vnější šestihran
Pevnost v tahu (Rm):	500 N/mm ²
Celková délka (l):	17 mm
Průměr nákrůžku (d2):	14 mm
Rozměr c (c):	3 mm
Rozměr m (m):	6 mm

Použití

Ideální pro šroubová spojení v oblasti strojírenství.

Oblast použití

Strojírenství