

DIN 436 A4 24 Podložky čtyřhranné pro stavební šrouby

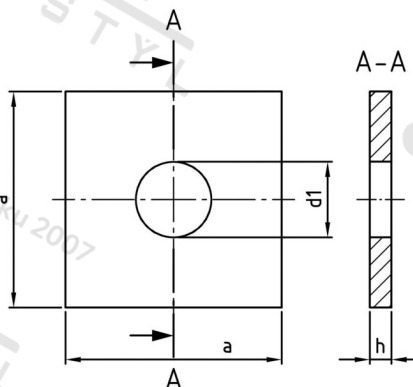

Číslo položky:	0436424	EAN/GTIN:	4043377033529
Materiál:	A4	Čistá hmotnost na 100:	19.500 kg
		Množství v balení (VPE):	50 St.

Technické údaje

Rozměr a (a):	70 mm
Rozměr h (h):	6 mm
Vnitřní průměr (d1):	24 mm

Oblast použití

Výroba dřevěných konstrukcí