

DIN 7976 A2 C 4,8X13 SZ, EPDM-Dichtscheibe 12 mm Šrouby do plechu se šestihranou hlavou a drážkou + EPDM

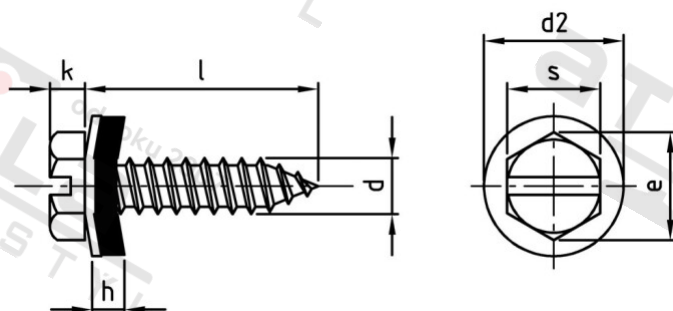

Číslo položky: 797620348 13

EAN/GTIN: 4043377370280

Materiál: A2

Čistá hmotnost na 100: 0.275 kg

Množství v balení (VPE): 500 St.

Technické údaje

Průměr (d): 4,8 mm
Průměr palec (d): 10 "
Celková délka (l): 13 mm
Celková délka palec ((Palec)): 0,5 "
Typ závitu: plechu závit
tvar hlavy: Se šestihranou hlavou
Výška hlavy (k): 3 mm
Tvar pohonu (pohon): Vnější šestihran s drážkou
Rozměr přes hrany (e): 8,71 mm
Velikost pohonu (Pohon): SW 8
Rozměr h (h): 2 mm

Parametry

- Vnější šestihran s drážkou
- Povlak ze zinkových vloček Zkouška solnou mlhou 1 000 hodin
- Těsnicí kotouč z EPDM Ø12 mm

Oblast použití

Výroba kovových konstrukcí