

ISO 7089 A2 6 Podložky ploché, běžná řada, 200 HV

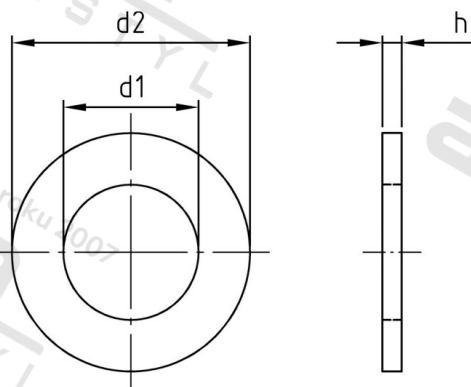

Číslo položky:	708926	EAN/GTIN:	4043377308719
Materiál:	A2	Čistá hmotnost na 100:	0.102 kg
		Množství v balení (VPE):	500 St.

Technické údaje

Rozměr h (h):	1,6 mm
Vnitřní průměr (d1):	6,4 mm
Vnější průměr (d2):	12 mm
Tvrdość:	200 HV

Parametry

- Tvrdość 200 HV

Oblast použití

Strojirenství