

DIN 435 A2 17,5 Podložky čtyřhranné pro I-nosníky

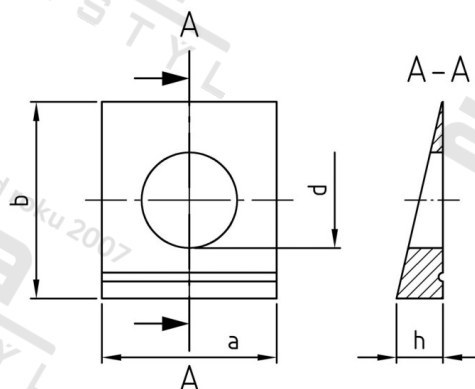

Číslo položky:	04352175	EAN/GTIN:	4043377033307
Materiál:	A2	Čistá hmotnost na 100:	3.560 kg
		Množství v balení (VPE):	25 St.

Technické údaje

Průměr (d):	17,5 mm
Rozměr a (a):	32 mm
Šířka (b):	36 mm
Rozměr h (h):	7,5 mm

Oblast použití

Výroba kovových konstrukcí

Přednosti výrobku

Sklon 14 %