

DIN 1441 A2 31 Podložky pro čepy, hrubé provedení

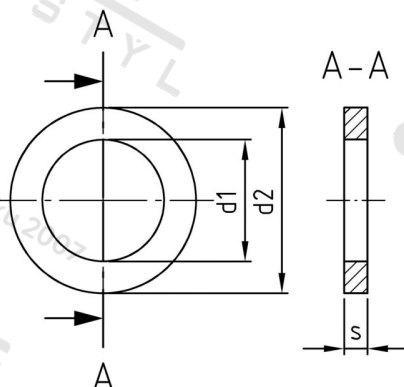

Číslo položky:	1441231	EAN/GTIN:	4043377134752
Materiál:	A2	Čistá hmotnost na 100:	2.116 kg
		Množství v balení (VPE):	25 St.

Technické údaje

Vnitřní průměr (d1):	31 mm
Vnější průměr (d2):	45 mm
Tloušťka materiálu (s):	5 mm

Oblast použití

Výroba dřevěných konstrukcí, Strojírenství, Výroba kovových konstrukcí