

DIN 906 A2 M 12X1,5 dle DIN 158 Zatký s trubkovým závitem a vnitřním 6-hr. metrický závit

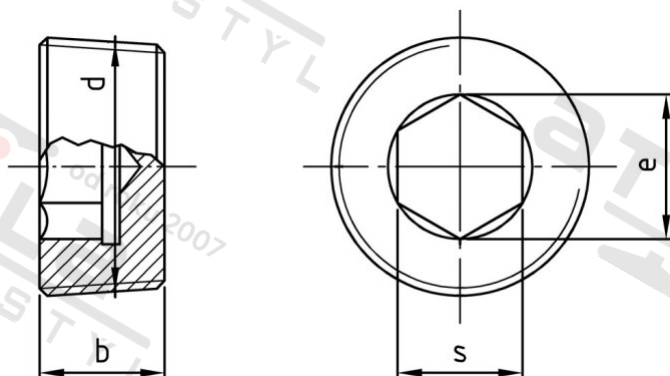

Číslo položky:	0906212 15	EAN/GTIN:	4043377056986
Materiál:	A2	Čistá hmotnost na 100:	0.610 kg
		Množství v balení (VPE):	50 St.

Technické údaje

Průměr (d):	12 mm
Rozměr přes hrany (e):	6,9 mm
Typ závitu:	metrický
Velikost pohonu (Pohon):	SW 6
Tvar pohonu (pohon):	Vnitřní šestihran
Pevnost v tahu (Rm):	500 N/mm ²
Šířka (b):	10 mm

Použití

Ideální pro šroubová spojení v oblasti strojírenství.

Oblast použití

Strojírenství