

DIN 435 A4 11 Podložky čtyřhranné pro I-nosníky

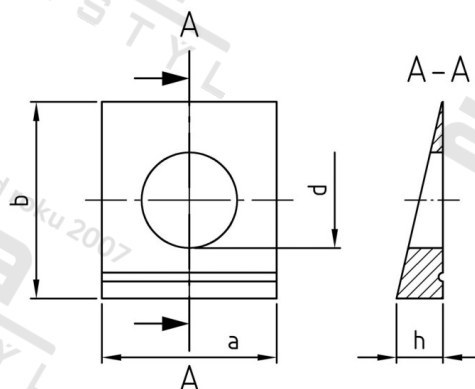

Číslo položky:	0435411	EAN/GTIN:	4043377033352
Materiál:	A4	Čistá hmotnost na 100:	0.940 kg
		Množství v balení (VPE):	50 St.

Technické údaje

Průměr (d):	11 mm
Rozměr a (a):	22 mm
Šířka (b):	22 mm
Rozměr h (h):	4,6 mm

Oblast použití

Výroba kovových konstrukcí

Přednosti výrobku

Sklon 14 %