

DIN 7349 A4 17,0 Podložky pro šrouby s těžkými upínacími pouzdry

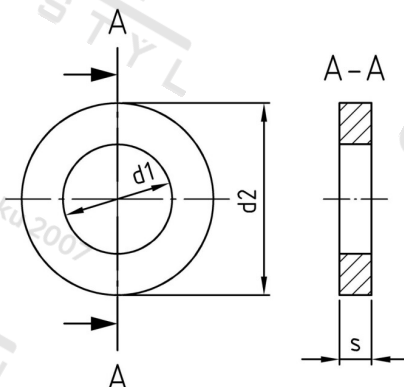

Číslo položky:	73494170	EAN/GTIN:	4043377152220
Materiál:	A4	Čistá hmotnost na 100:	4.547 kg
		Množství v balení (VPE):	100 St.

Technické údaje

Vnitřní průměr (d1):	17 mm
Vnější průměr (d2):	40 mm
Tloušťka materiálu (s):	6 mm

Oblast použití

Strojírenství