

DIN 439 A2-035 BM 10 Matice šestihranné, nízké

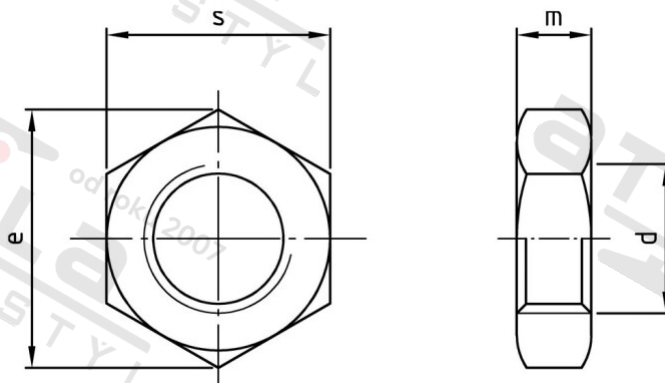

Číslo položky:	10200.20.00.100.000	EAN/GTIN:	4043377035127
Materiál:	A2	Čistá hmotnost na 100:	0.670 kg
		Množství v balení (VPE):	200 St.

Technické údaje

Průměr (d):	10 mm
Typ závitů:	metrický
Pevnost v tahu (Rm):	350 N/mm ²
Tvar pohonu (pohon):	Vnější šestihran
Výška (m):	5 mm
Rozměr přes hrany (e):	18,9 mm
Velikost pohonu (Pohon):	SW 17

Parametry

- "O" = snížená nosnos

Oblast použití

Strojírenství