

Výr. 9060 A2 M 3 d 17 / h 5 Matice přivařovací typu C bez svarových bodů

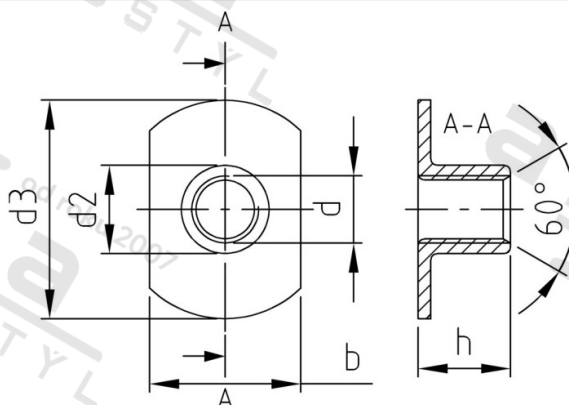

Číslo položky:	90602C3	EAN/GTIN:	4043377242440
Materiál:	A2	Čistá hmotnost na 100:	0.102 kg
		Množství v balení (VPE):	100 St.

Technické údaje

Průměr (d):	3 mm
Vnější průměr (d2):	4,6 mm
Šířka (b):	9 mm
Rozměr h (h):	5 mm
Pevnost v tahu (Rm):	500 N/mm ²

Oblast použití

Strojírenství, Výroba kovových konstrukcí

Přednosti výrobku

bez svarových bodů