

DIN 433 A2 2,7 Podložky pro šrouby s válcovou hlavou

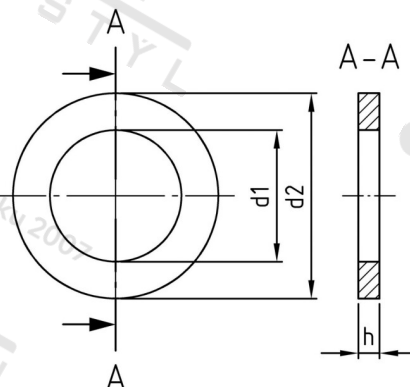

Číslo položky:	0433227	EAN/GTIN:	4043377032935
Materiál:	A2	Čistá hmotnost na 100:	0.005 kg
		Množství v balení (VPE):	2000 St.

Technické údaje

Rozměr h (h):	0,5 mm
Vnitřní průměr (d1):	2,7 mm
Vnější průměr (d2):	5 mm

Oblast použití

Strojírenství