

NF E 25-514 A2 Z4 Podložky AFNOR, typ Z

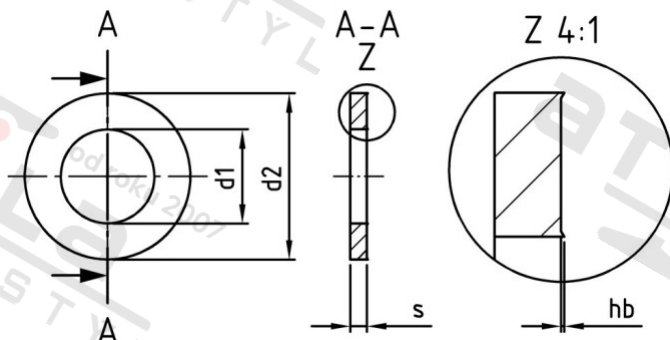

Číslo položky:	255142Z4	EAN/GTIN:	4043377141293
Materiál:	A2	Čistá hmotnost na 100:	0.021 kg
		Množství v balení (VPE):	500 St.

Technické údaje

Vnitřní průměr (d1):	4,3 mm
Vnější průměr (d2):	8 mm
Tloušťka materiálu (s):	0,8 mm

Oblast použití

Strojírenství