

DIN 7349 A2 21,0 Podložky pro šrouby s těžkými upínacími pouzdry

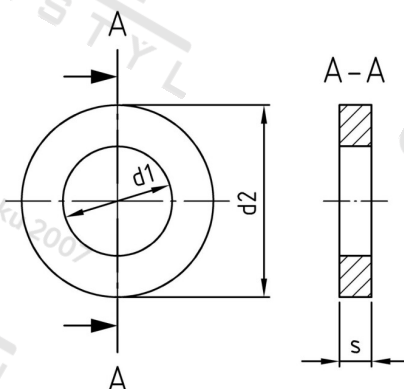

Číslo položky:	73492210	EAN/GTIN:	4043377152114
Materiál:	A2	Čistá hmotnost na 100:	7.143 kg
		Množství v balení (VPE):	50 St.

Technické údaje

Vnitřní průměr (d1):	21 mm
Vnější průměr (d2):	44 mm
Tloušťka materiálu (s):	8 mm

Oblast použití

Strojírenství