

DIN 908 A4 M 27X2 dle DIN 13 Šrouby vypouštěcí s trubk. zavít. v vnitřním 6-hr jemný závit

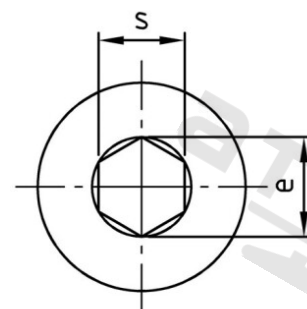
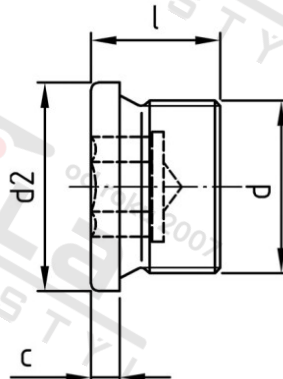

Číslo položky:	0908427 2	EAN/GTIN:	4043377057785
Materiál:	A4	Čistá hmotnost na 100:	7.350 kg
		Množství v balení (VPE):	10 St.

Technické údaje

Průměr (d):	27 mm
Rozměr přes hrany (e):	13,7 mm
Velikost pohonu (Pohon):	SW 12
Tvar pohonu (pohon):	Vnitřní šestihran
Pevnost v tahu (Rm):	500 N/mm ²
Celková délka (l):	20 mm
Průměr nákrůžku (d2):	32 mm
Rozměr c (c):	4 mm

Použití

Ideální pro šroubová spojení v oblasti strojírenství.

Oblast použití

Strojírenství