

DIN 705 A2 A 22 Stavěcí kroužky se šrouby DIN 914

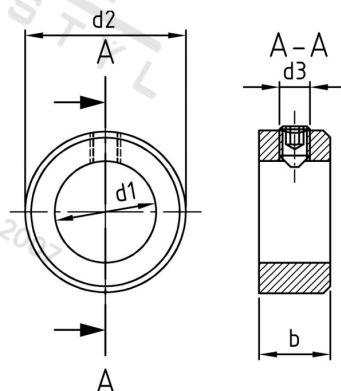

Číslo položky:	0705222	EAN/GTIN:	4043377053619
Materiál:	A2	Čistá hmotnost na 100:	6.900 kg
		Množství v balení (VPE):	25 St.

Technické údaje

Pevnost v tahu (Rm):	50 N/mm ²
Vnitřní průměr (d1):	22 mm
Vnější průměr (d2):	36 mm
Rozměr d3 (d3):	6 mm
Rozměr b (b):	14 mm
ENTSPRECHENDERGEWINDESTIFT:	M 6 x 10

Použití

Pro zavírací systémy

Oblast použití

Jiná použití, Strojřrenství