

DIN 7349 A2 13,0 Podložky pro šrouby s těžkými upínacími pouzdry

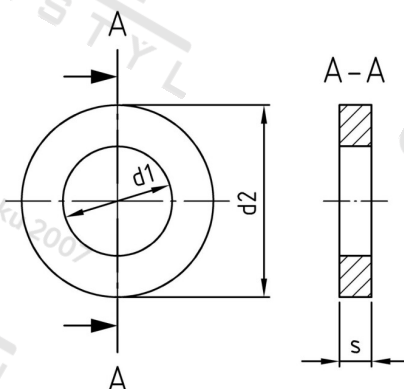

Číslo položky:	73492130	EAN/GTIN:	4043377152077
Materiál:	A2	Čistá hmotnost na 100:	2.545 kg
		Množství v balení (VPE):	200 St.

Technické údaje

Vnitřní průměr (d1):	13 mm
Vnější průměr (d2):	30 mm
Tloušťka materiálu (s):	6 mm

Oblast použití

Strojírenství