

**DIN 1441 A2 21 Podložky pro čepy, hrubé provedení**

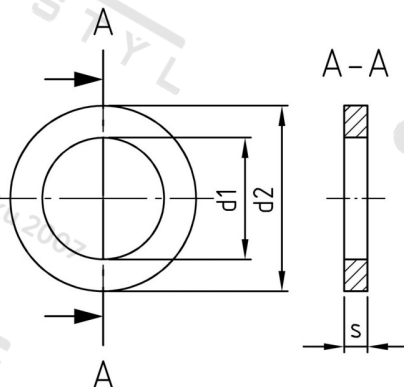

<b>Číslo položky:</b>	1441221	<b>EAN/GTIN:</b>	4043377134677
<b>Materiál:</b>	A2	<b>Čistá hmotnost na 100:</b>	1.409 kg
		<b>Množství v balení (VPE):</b>	50 St.

**Technické údaje**

<b>Vnitřní průměr (d1):</b>	21 mm
<b>Vnější průměr (d2):</b>	32 mm
<b>Tloušťka materiálu (s):</b>	4 mm

**Oblast použití**

Výroba dřevěných konstrukcí, Strojírenství, Výroba kovových konstrukcí