

DIN 137 1.4310 A 8 Podložky pružné vyklenuté , typ A

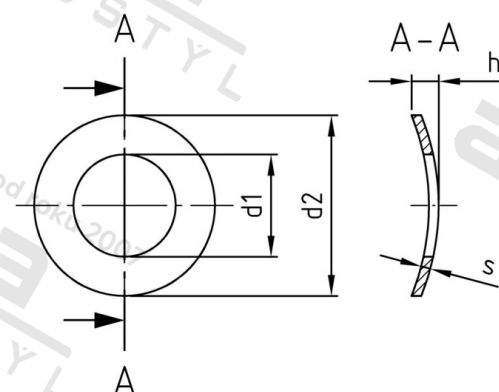

Číslo položky:

O13728

EAN/GTIN:

4043377025562

Materiál:

A1

Čistá hmotnost na 100:

0.048 kg

Množství v balení (VPE):

500 St.

Technické údaje

Vnitřní průměr (d1):	8,4 mm
Vnější průměr (d2):	15 mm
Rozměr h (h):	3,4 mm
Tloušťka materiálu (s):	0,5 mm

Parametry

- typ A

Oblast použití

Strojírenství, Výroba kovových konstrukcí