

DIN 7989-1 A4 C 24 Podložky pro ocelové konstrukce

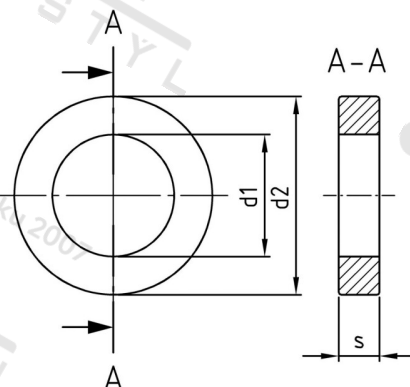

Číslo položky:	7989424	EAN/GTIN:	4043377179951
Materiál:	A4	Čistá hmotnost na 100:	6.150 kg
		Množství v balení (VPE):	25 St.

Technické údaje

Tloušťka materiálu (s):	8 mm
Vnitřní průměr (d1):	26 mm
Vnější průměr (d2):	44 mm
Rozměr d (d):	24 mm

Parametry

d = Jmenovitý rozměr

Oblast použití

Výroba kovových konstrukcí