

DIN 988 A2 28X40X0,1 Podložky distanční

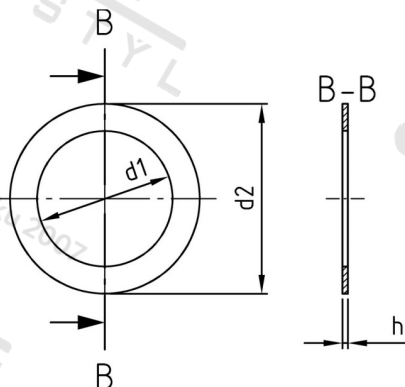

Číslo položky:	O988228 40 01	EAN/GTIN:	4043377125422
Materiál:	A2	Čistá hmotnost na 100:	0.050 kg
		Množství v balení (VPE):	100 St.

Technické údaje

Rozměr h (h):	0,1 mm
Vnitřní průměr (d1):	28 mm
Vnější průměr (d2):	40 mm

Použití

Distanční podložky slouží k přesné fixaci polohy součástí strojů v axiálním směru.

Oblast použití

Strojírenství