

DIN 7349 A4 3,2 Podložky pro šrouby s těžkými upínacími pouzdry

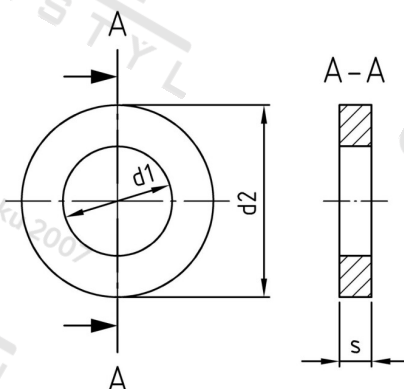

Číslo položky:	7349432	EAN/GTIN:	4043377152275
Materiál:	A4	Čistá hmotnost na 100:	0.041 kg
		Množství v balení (VPE):	1000 St.

Technické údaje

Vnitřní průměr (d1):	3,2 mm
Vnější průměr (d2):	9 mm
Tloušťka materiálu (s):	1 mm

Oblast použití

Strojírenství