

DIN 6319 A2 C 17 Podložky konvexní typu C

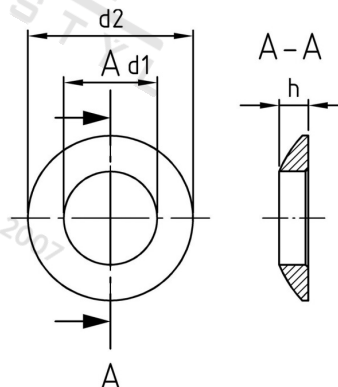

Číslo položky:	63192C17	EAN/GTIN:	4043377318190
Materiál:	A2	Čistá hmotnost na 100:	1.230 kg
		Množství v balení (VPE):	25 St.

Technické údaje

Rozměr h (h):	5,3 mm
Vnitřní průměr (d1):	17 mm
Vnější průměr (d2):	30 mm

Oblast použití

Strojírenství