

DIN 433 A4 13,0 Podložky pro šrouby s válcovou hlavou

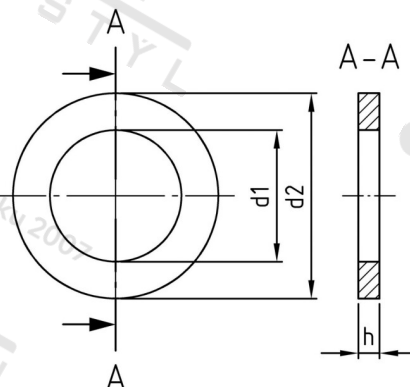

Číslo položky:	O4334130	EAN/GTIN:	4043377033017
Materiál:	A4	Čistá hmotnost na 100:	0.248 kg
		Množství v balení (VPE):	200 St.

Technické údaje

Rozměr h (h):	2 mm
Vnitřní průměr (d1):	13 mm
Vnější průměr (d2):	20 mm

Oblast použití

Strojírenství