

**DIN 7989-1 A2 C 24 Podložky pro ocelové konstrukce**

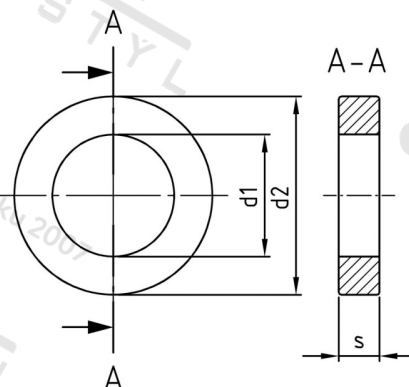

<b>Číslo položky:</b>	7989224	<b>EAN/GTIN:</b>	4043377179869
<b>Materiál:</b>	A2	<b>Čistá hmotnost na 100:</b>	6.150 kg
		<b>Množství v balení (VPE):</b>	25 St.

**Technické údaje**

<b>Tloušťka materiálu (s):</b>	8 mm
<b>Vnitřní průměr (d1):</b>	26 mm
<b>Vnější průměr (d2):</b>	44 mm
<b>Rozměr d (d):</b>	24 mm

**Parametry**

d = Jmenovitý rozměr

**Oblast použití**

Výroba kovových konstrukcí