

DIN 6923 A4-80 M 5 Matice 6-hr s integrovanou podložkou a ozubením

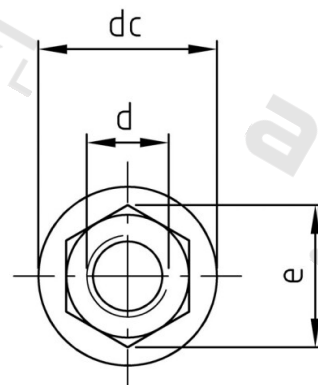
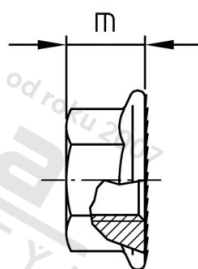

Číslo položky:	692345	EAN/GTIN:	4043377150974
Materiál:	A4	Čistá hmotnost na 100:	0.140 kg
		Množství v balení (VPE):	500 St.

Technické údaje

Průměr (d):	5 mm
Typ závitu:	metrický
Velikost pohonu (Pohon):	SW 8
Tvar pohonu (pohon):	Vnější šestihran
Pevnost v tahu (Rm):	800 N/mm ²
Průměr příruby (dc):	11,8 mm
Výška (m):	5 mm
Rozměr přes hrany (e):	8,79 mm

Použití

Upevnění plocháčů a ostatních součástí s velkou dosedací plochou.
Použití ve vlhkých prostorech i venku, v průmyslovém prostředí i v blízkosti moře.

Oblast použití

Strojírenství, Solární systémy

Přednosti výrobku

Velká dosedací plocha s ozubením