

DIN 1052 A2 22X80X8 Podložky pro dřevěné konstrukce

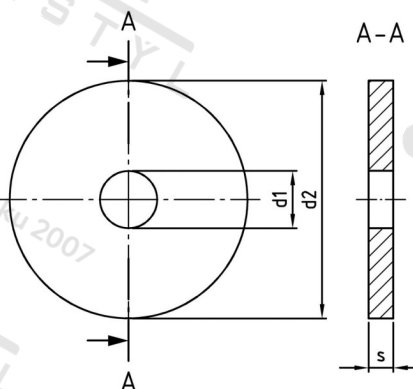

Číslo položky:	1052222	EAN/GTIN:	4043377125736
Materiál:	A2	Čistá hmotnost na 100:	28.900 kg
		Množství v balení (VPE):	25 St.

Technické údaje

Vnitřní průměr (d1):	22 mm
Vnější průměr (d2):	80 mm
Tloušťka materiálu (s):	8 mm

Oblast použití

Výroba dřevěných konstrukcí