

podobn jako DIN 6796 A4 18 Podložky napínací pro šroubové spoje

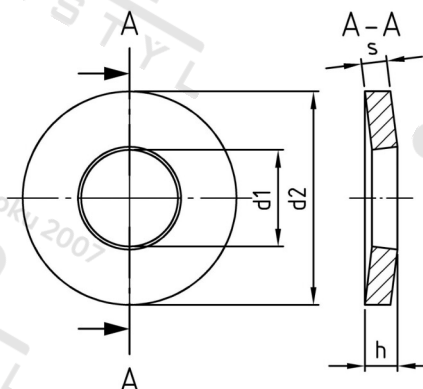

Číslo položky:	6796418	EAN/GTIN:	4043377145345
Materiál:	A4	Čistá hmotnost na 100:	3.890 kg
		Množství v balení (VPE):	100 St.

Technické údaje

Rozměr h (h):	5,8 mm
Vnitřní průměr (d1):	19 mm
Vnější průměr (d2):	42 mm
Tloušťka materiálu (s):	4,5 mm

Parametry

Tloušťka materiálu S - podle DIN 522C

Použití

Používají se k vyrovnání sedání a zajištění šroubových spojení

Oblast použití

Strojírenství, Výroba kovových konstrukcí

Přednosti výrobku

- vysoká axiální napínací síla
- vyrovnání sedání
- Tloušťka materiálu S - podle DIN 522C