

DIN 315 A2 M 12 Matice křídlaté, německý typ

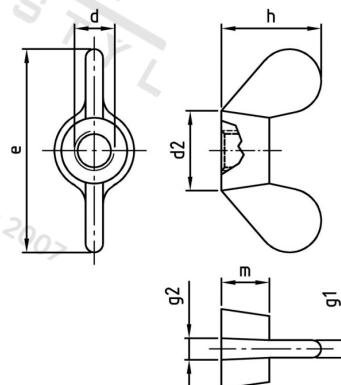

Číslo položky:	03152012	EAN/GTIN:	4043377027511
Materiál:	A2	Čistá hmotnost na 100:	6.000 kg
		Množství v balení (VPE):	25 St.

Technické údaje

Průměr (d):	12 mm
Typ závitů:	metrický
Rozměr d2 (d2):	23 mm
Rozměr e (e):	62 mm
Pevnost v tahu (Rm):	500 N/mm ²
Rozměr h (h):	31 mm
Tloušťka křidélek g1 (g1):	4,9 mm
Tloušťka křidélek g2 (g2):	6,4 mm
Výška (m):	14 mm

Oblast použití

Výroba dřevěných konstrukcí, Strojírenství, Výroba kovových konstrukcí