

NF E 27-619 A2 8 Rozety ražené

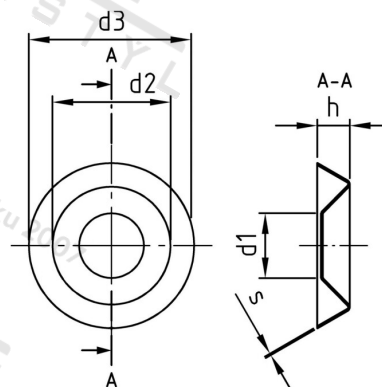

Číslo položky:	2761928	EAN/GTIN:	4043377246837
Materiál:	A2	Čistá hmotnost na 100:	0.120 kg
		Množství v balení (VPE):	500 St.

Technické údaje

Vnitřní průměr (d1):	9 mm
Vnější průměr (d2):	16 mm
Tloušťka materiálu (s):	0,3 mm
Průměr d3 (d3):	22 mm
Rozměr h (h):	4,5 mm

Oblast použití

Solární systémy