

DIN 936 A2-035 M 14 Matice šestihranné, nízké

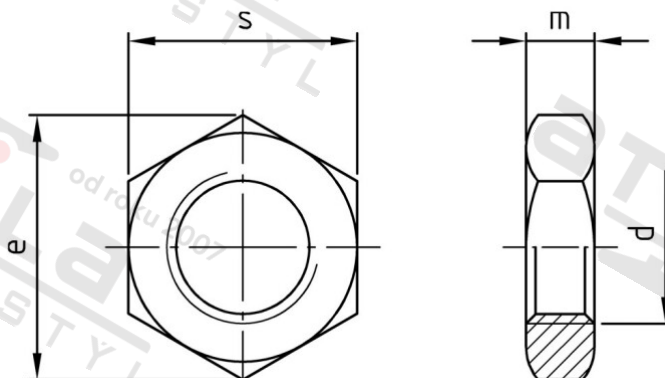

Číslo položky:	0936214	EAN/GTIN:	4043377100221
Materiál:	A2	Čistá hmotnost na 100:	1.820 kg
		Množství v balení (VPE):	100 St.

Technické údaje

Průměr (d):	14 mm
Typ závitů:	metrický
Výška (m):	8 mm
Rozměr přes hrany (e):	24,49 mm
Velikost pohonu (Pohon):	SW 22
Tvar pohonu (pohon):	Vnější šestihran
Pevnost v tahu (Rm):	350 N/mm ²

Parametry

- "O" = snížená nosnos

Oblast použití

Strojírenství