

Výr. 9060 A2 M 4 d 17 / h 6 Matice přivařovací typu C bez svarových bodů

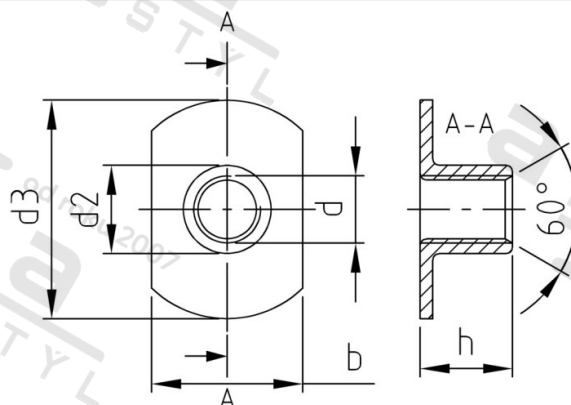

Číslo položky:	90602C4	EAN/GTIN:	4043377242457
Materiál:	A2	Čistá hmotnost na 100:	0.118 kg
		Množství v balení (VPE):	100 St.

Technické údaje

Průměr (d):	4 mm
Vnější průměr (d2):	5,05 mm
Šířka (b):	9 mm
Rozměr h (h):	6 mm
Pevnost v tahu (Rm):	500 N/mm ²

Oblast použití

Strojírenství, Výroba kovových konstrukcí

Přednosti výrobku

bez svarových bodů