

DIN 2093 1.4310 25X12,2X0,9 Pružiny talířové

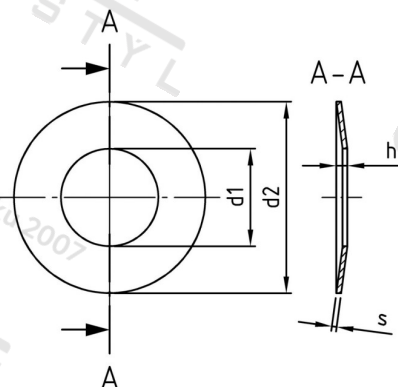

Číslo položky:	2093225 122 09	EAN/GTIN:	4043377140586
Materiál:	A1	Čistá hmotnost na 100:	0.248 kg
		Množství v balení (VPE):	50 St.

Technické údaje

Rozměr h (h):	1,6 mm
Vnitřní průměr (d1):	12,2 mm
Vnější průměr (d2):	25 mm
Tloušťka materiálu (s):	0,9 mm

Oblast použití

Strojírenství, Výroba kovových konstrukcí