

NF E 25-514 A2 Z6 Podložky AFNOR, typ Z

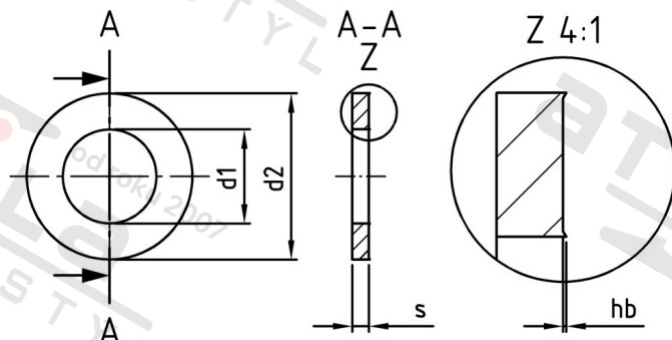

Číslo položky:	255142Z6	EAN/GTIN:	4043377141316
Materiál:	A2	Čistá hmotnost na 100:	0.072 kg
		Množství v balení (VPE):	200 St.

Technické údaje

Vnitřní průměr (d1):	6,4 mm
Vnější průměr (d2):	12 mm
Tloušťka materiálu (s):	1,2 mm

Oblast použití

Strojírenství