

DIN 929 A4 M 16 Matice šestihranné k přivaření

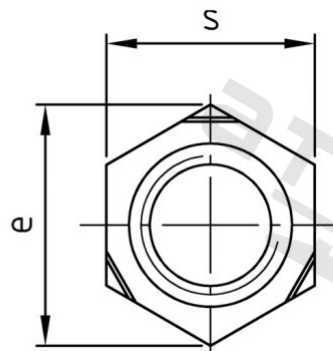
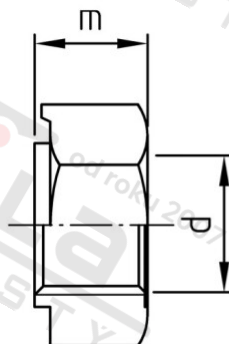

Číslo položky:	0929416	EAN/GTIN:	4043377078896
Materiál:	A4	Čistá hmotnost na 100:	2.790 kg
		Množství v balení (VPE):	50 St.

Technické údaje

Průměr (d):	16 mm
Výška (m):	13 mm
Rozměr přes hrany (e):	26,51 mm
Typ závitu:	metrický
Velikost pohonu (Pohon):	SW 24
Tvar pohonu (pohon):	Vnější šestihran
Pevnost v tahu (Rm):	500 N/mm ²

Oblast použití

Strojírenství