

DIN 988 A2 20X28X0,3 Podložky distanční

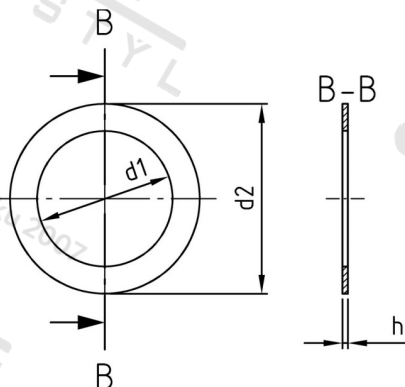

Číslo položky:	O988220 28 03	EAN/GTIN:	4043377125330
Materiál:	A2	Čistá hmotnost na 100:	0.071 kg
		Množství v balení (VPE):	100 St.

Technické údaje

Rozměr h (h):	0,3 mm
Vnitřní průměr (d1):	20 mm
Vnější průměr (d2):	28 mm

Použití

Distanční podložky slouží k přesné fixaci polohy součástí strojů v axiálním směru.

Oblast použití

Strojírenství