

DIN 2093 1.4310 20X10,2X0,5 Pružiny talířové

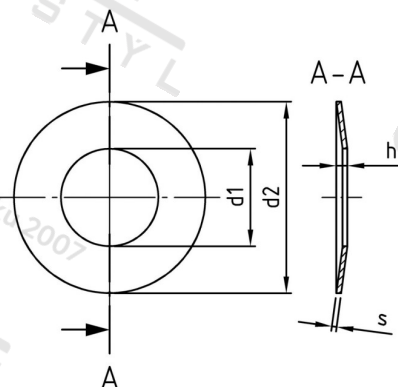

Číslo položky:	2093220 102 05	EAN/GTIN:	4043377359001
Materiál:	A1	Čistá hmotnost na 100:	0.092 kg
		Množství v balení (VPE):	100 St.

Technické údaje

Rozměr h (h):	1,15 mm
Vnitřní průměr (d1):	10,2 mm
Vnější průměr (d2):	20 mm
Tloušťka materiálu (s):	0,5 mm

Oblast použití

Strojírenství, Výroba kovových konstrukcí