

Výr. 9641 A4 13 Šekl omega

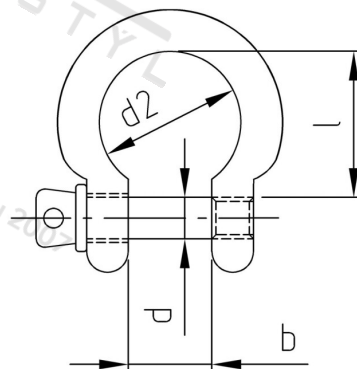

Číslo položky:	9641413	EAN/GTIN:	4043377188465
Materiál:	A4	Čistá hmotnost na 100:	29.800 kg
		Množství v balení (VPE):	5 St.

Technické údaje

Průměr (d):	13 mm
Rozměr b (b):	26 mm
Limit pracovního zatížení (WLL in KG):	1908 KG
Minimální zatížení při přetržení:	74,8 KN
Rozměr l (l):	52 mm
Rozměr d2 (d2):	45 mm

Oblast použití

Lodě