

DIN 906 A2 R 3/8" dle DIN 3858
závit

Zatký s trubkovým závitem a vnitřním 6-hr., whitworthův

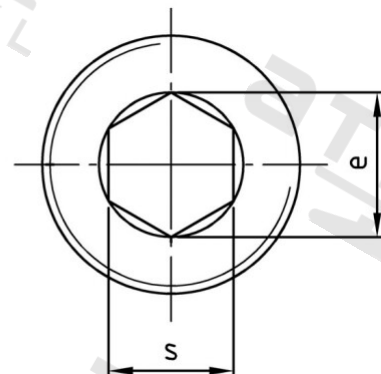
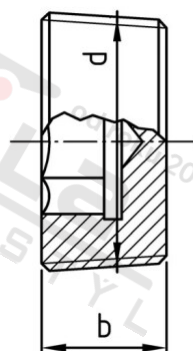

Číslo položky:

0906238

EAN/GTIN:

4043377057136

Materiál:

A2

Čistá hmotnost na 100:

1.220 kg

Množství v balení (VPE):

50 St.

Technické údaje

Rozměr přes hrany (e):

9,2 mm

Typ závitu:

trubkový závit

Velikost pohonu (Pohon):

SW 8

Tvar pohonu (pohon):

Vnitřní šestihran

Pevnost v tahu (Rm):

500 N/mm²

Průměr palec (d):

3/8"

Šířka (b):

10 mm

Použití

Ideální pro šroubová spojení v oblasti strojírenství.

Oblast použití

Strojírenství