

ISO 8675 A4-035 BM 30X2

Šestihránná matice s jemným závitem, nízká

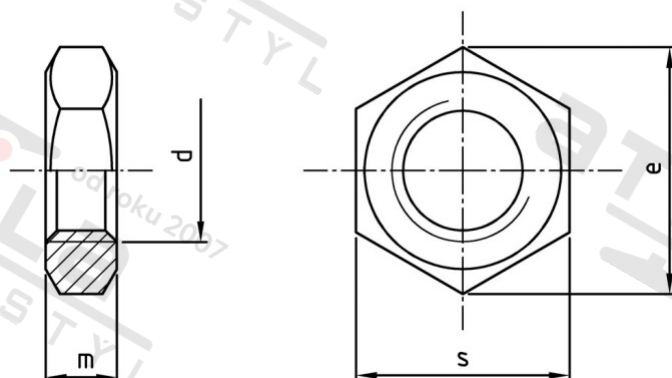

Číslo položky:	8675430 2	EAN/GTIN:	4043377352743
Materiál:	A4	Čistá hmotnost na 100:	13.900 kg
		Množství v balení (VPE):	10 St.

Technické údaje

Průměr (d):	30 mm
Pevnost v tahu (Rm):	350 N/mm ²
Typ závitu:	jemný závit
Velikost pohonu (Pohon):	SW 46
Tvar pohonu (pohon):	Vnější šestihran
Výška (m):	15 mm
Rozměr přes hrany (e):	50,85 mm

Parametry

- "O" = snížená nosnos

Oblast použití

Strojírenství