

DIN 1052 A2 14X58X6 Podložky pro dřevěné konstrukce

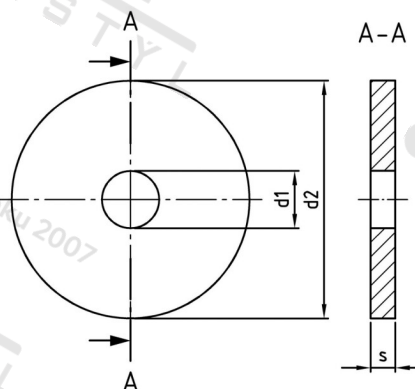

Číslo položky:	1052214	EAN/GTIN:	4043377125712
Materiál:	A2	Čistá hmotnost na 100:	11.700 kg
		Množství v balení (VPE):	50 St.

Technické údaje

Vnitřní průměr (d1):	14 mm
Vnější průměr (d2):	58 mm
Tloušťka materiálu (s):	6 mm

Oblast použití

Výroba dřevěných konstrukcí