

DIN 440 A2 R 9,0 Podl pro dřevěné konstrukce, kruh. otvor, typ R

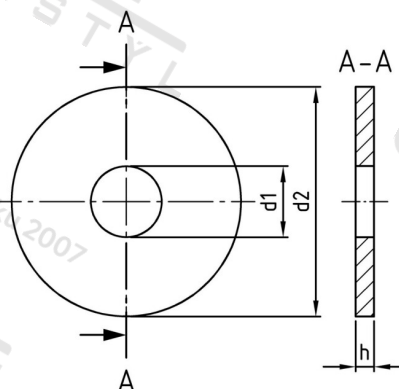

Číslo položky:	13550.20.00.080.000	EAN/GTIN:	4043377036339
Materiál:	A2	Čistá hmotnost na 100:	1.040 kg
		Množství v balení (VPE):	200 St.

Technické údaje

Rozměr h (h):	3 mm
Vnitřní průměr (d1):	9 mm
Vnější průměr (d2):	28 mm

Oblast použití

Strojírenství, Solární systémy